

Vejledning

Comfort Light



Hassellunden 16
2765 Smørum
Danmark
www.dscandinavia.dk
info@dscandinavia.dk

DK Monteringsvejledning af Comfort Light

Montage skal foretages af professionelt værksted.
For ikke at beskadige ledningsnet samt isoleringer,
skal berøring med skarpe kanter undgås.
Montagevejledningen skal følges.
Alle afmonteret dele skal påmonteres efter bilfabrikantens
foreskrifter. Vær opmærksom på at kabler og samlinger
placeres korrekt og præcist og ikke kommer i klemme.

MODEL

PEUGEOT & CITROËN & TOYOTA

107 & Aygo & C1

KUN TIL MODELLER MED DRL

VARENUMMER

CL13-0833 - Automatisk lysstyring

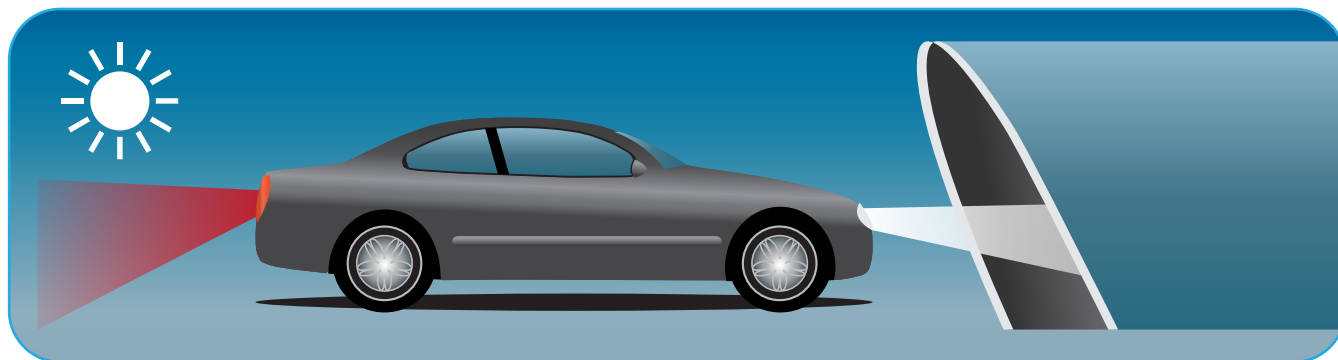
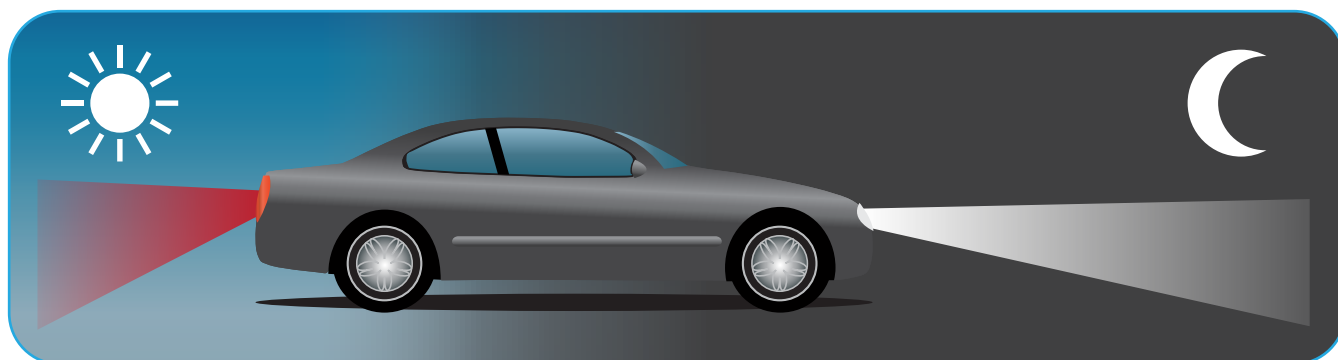



40 min.

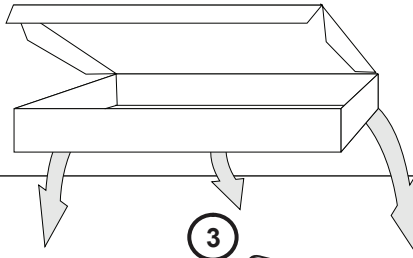

1

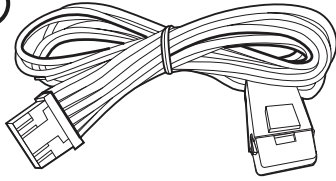

DCS-CL-11
Plug'n'Play ledningsnet

2

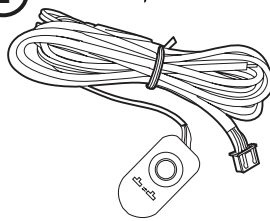

Lyssensor

3

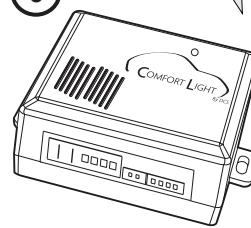

Styreenhed

4



Krympeflex

5



Relæ

OVERSIGT

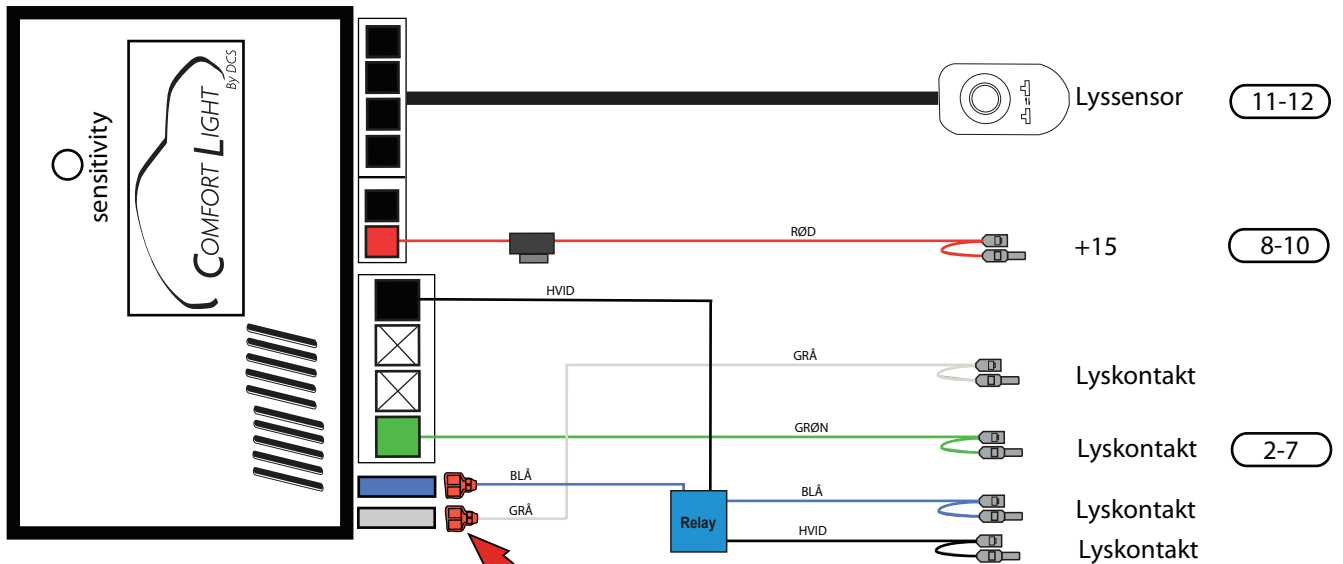

OBS! Vær opmærksom på farverne

1

Afmonter positiv pol på batteriet

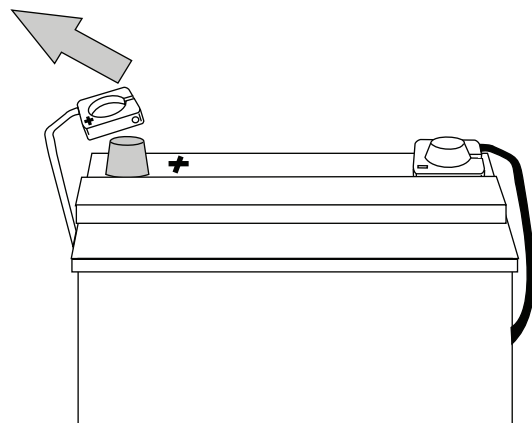

2



Løsne de 2 skruer som vist på billedet og afmonter plastikdækslet.



Løsne skruen som vist på billedet og afmonter rat skjoldet

3

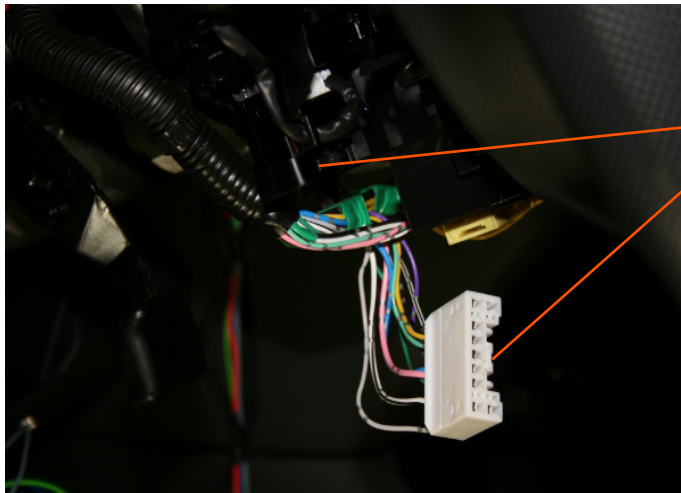

Afmonter stik på afviserarm / lyskontakten

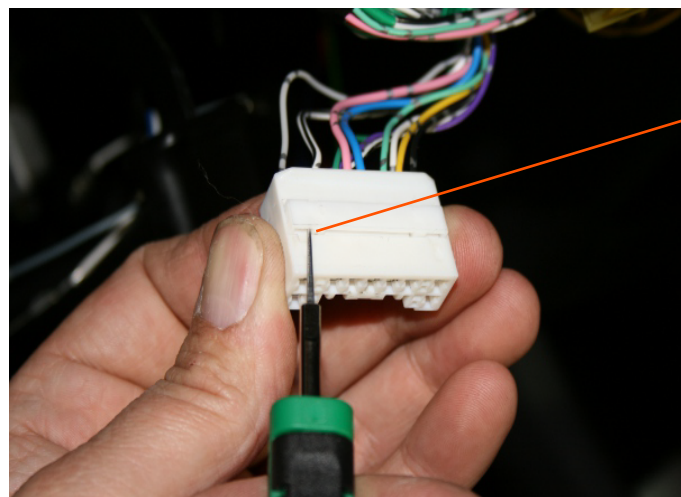

Frigør låsen på sticket således at terminalerne kan afmonteres som vist på billed 4+5+6+7

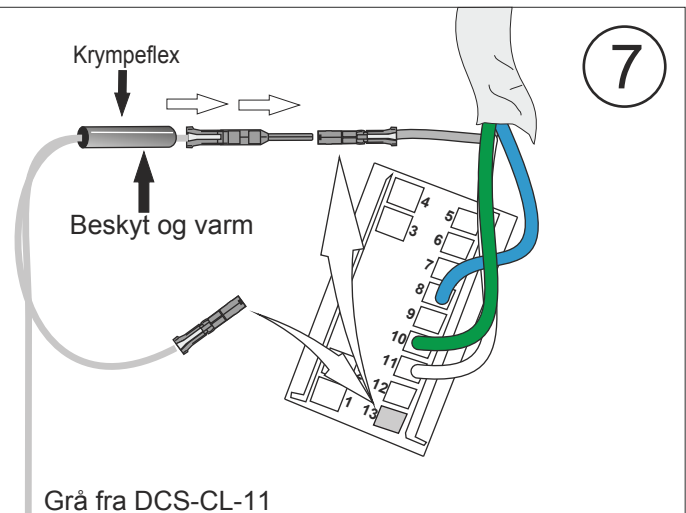
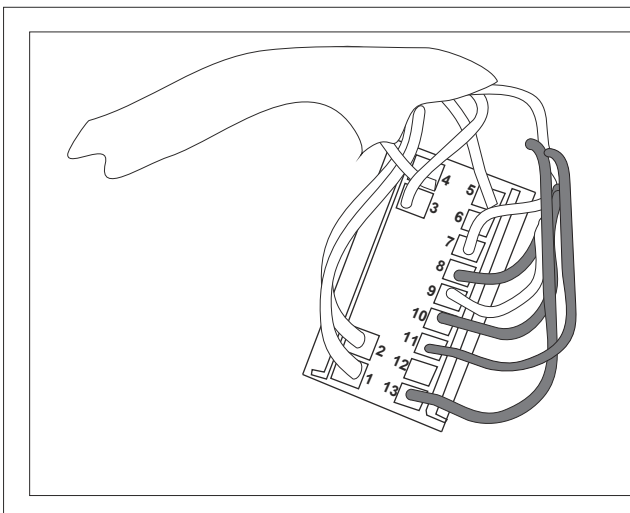
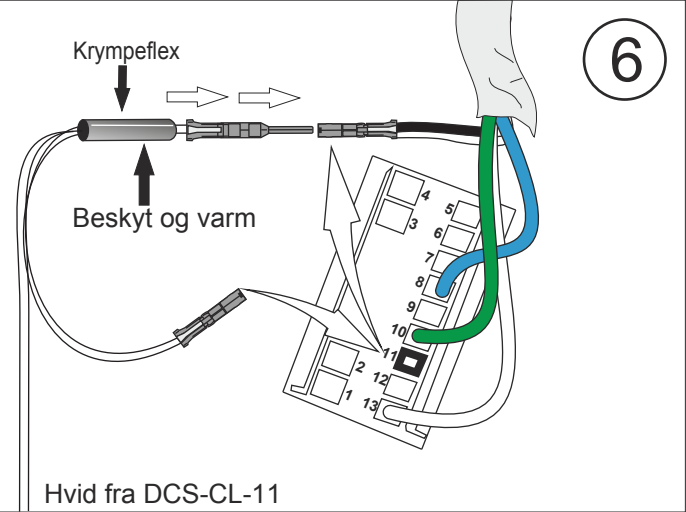
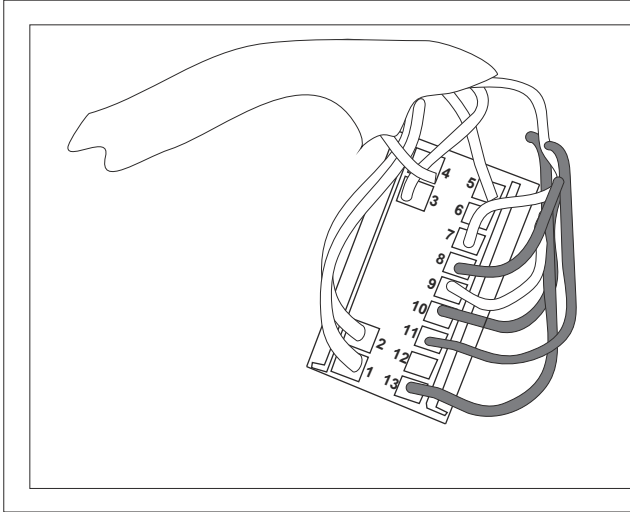
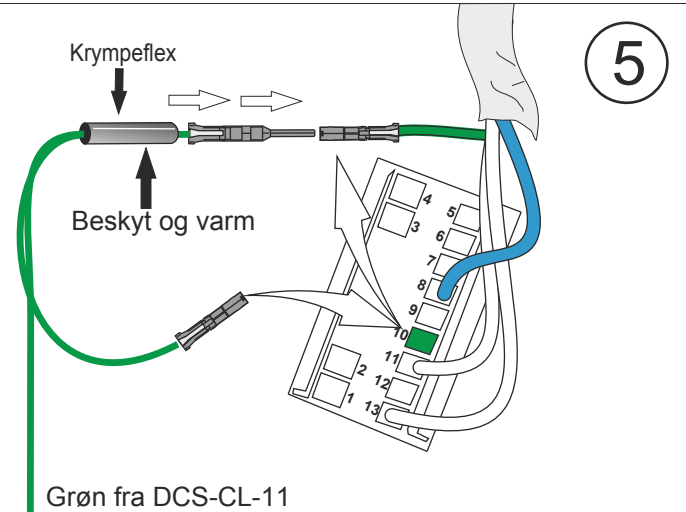
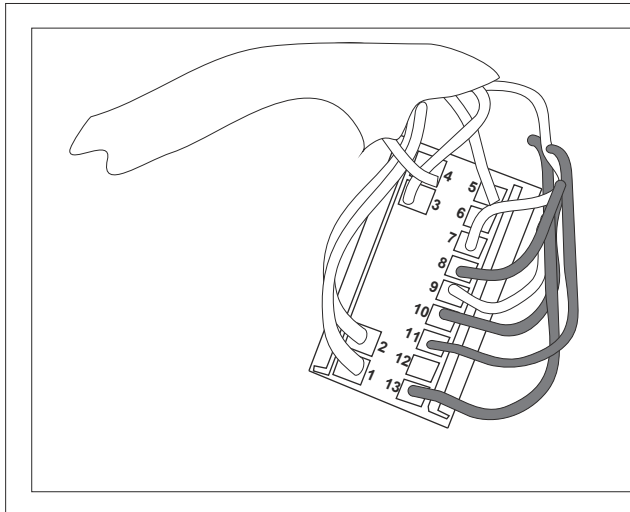
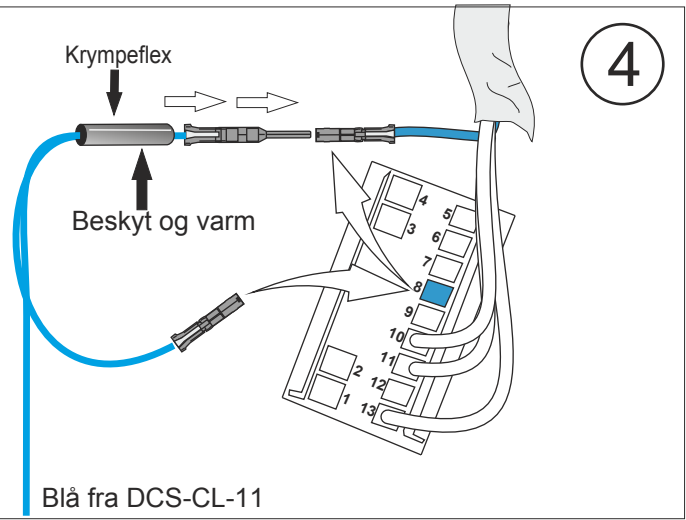
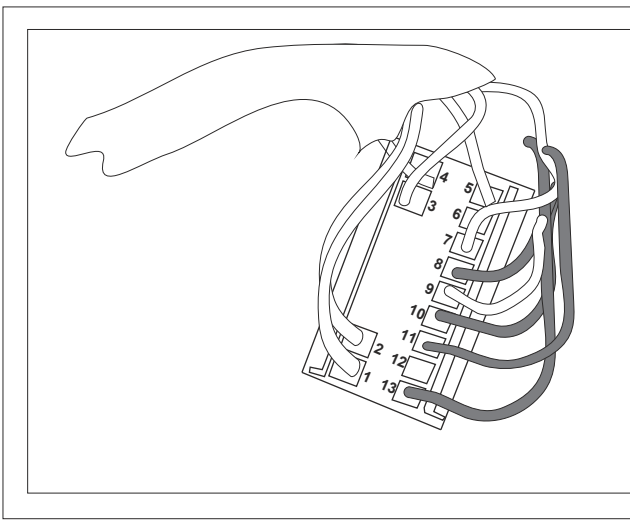



11

Afmonter beklædningen på A stolpen og monter lyssensoren i øverste venstre hjørne af forruden.

Vær opmærksom på at sensoren har "frit" udsyn gennem forruden.



12

Fastgør styreenhed på indersiden af plastafdækning under ratstammen.

Bilen kan nu samles.

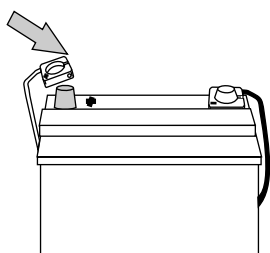
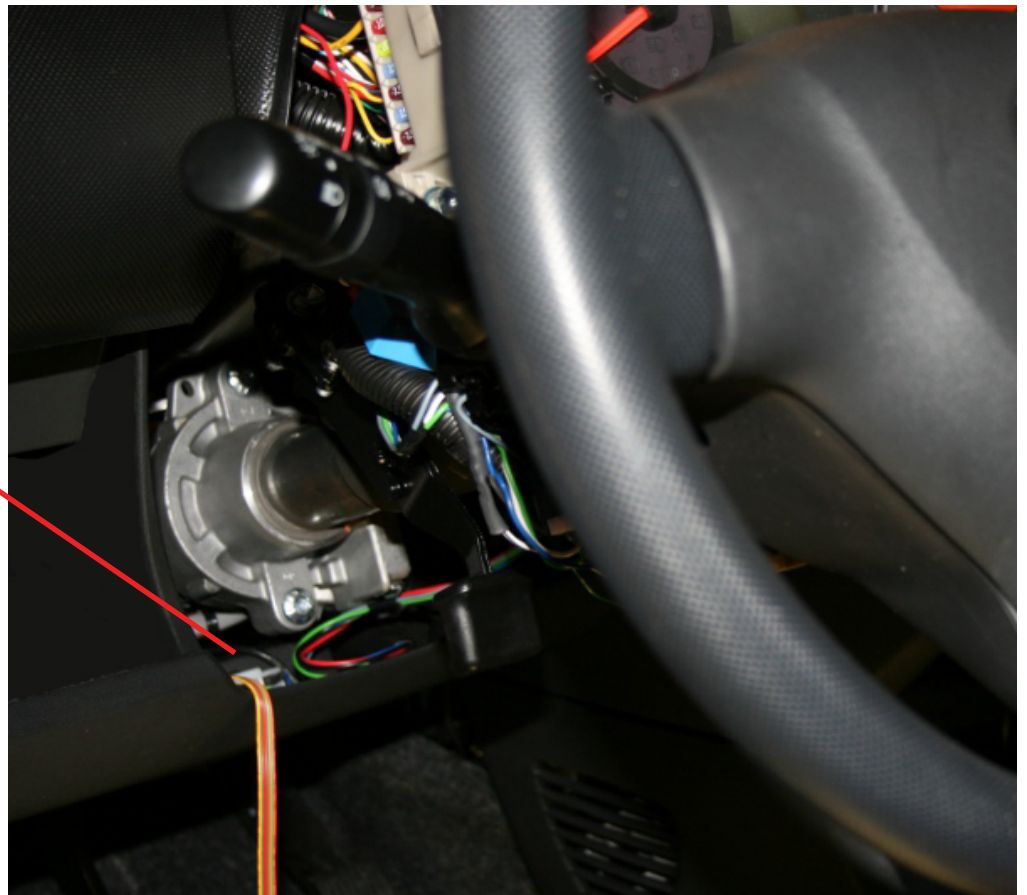

■ Monter batteripolen.

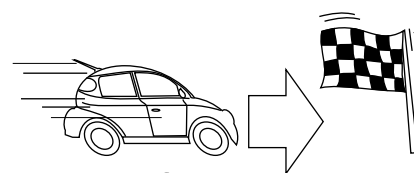

TEST

■ Test lysautomatikken inden bilen afleveres til kunden

13

FUNKTIONSTEST

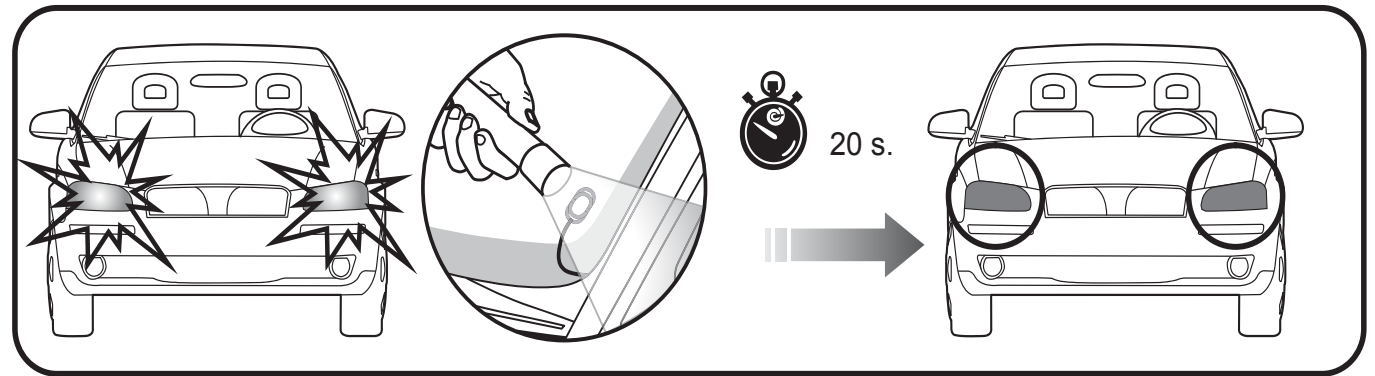
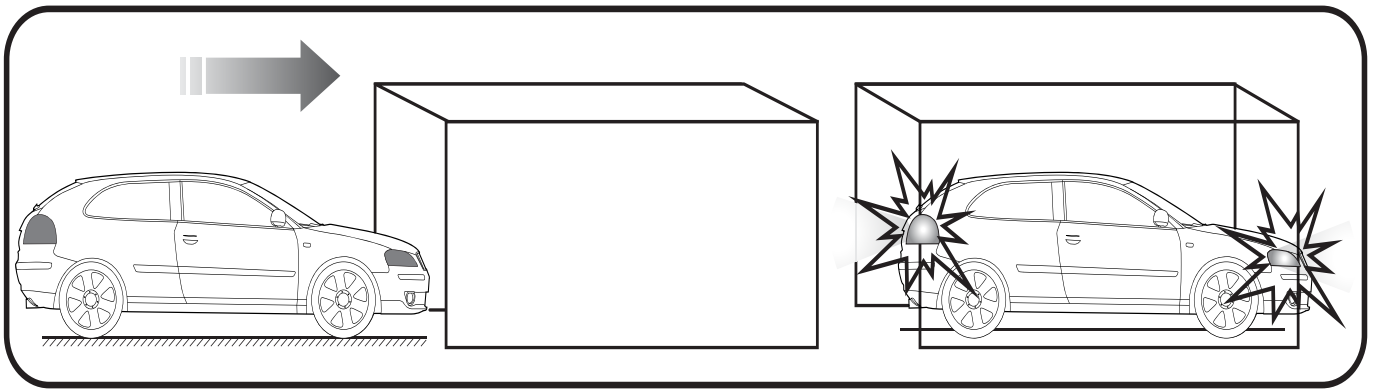

BESKRIVELSE AF SYSTEMET

En optisk sensor er monteret i forruden. Denne registrerer hele tiden lysniveauet.

Nedenstående indstilling er fabriksindstillingen.
Det anbefales at denne fastholdes.

Når lysstyrken falder til mindre end 1.000 lux, vil den elektroniske styreenhed aktivere bilens forlygter og baglygter automatisk.

Når lyset når tilbage til 1.500 lux, slukkes lysene automatisk på mindre end 20 sekunder.

Systemet kan nemt slås fra for at vende tilbage til manuel drift ved hjælp af tænd / sluk knappen på sensoren.

Vær opmærksom på, hvis lysstyrken er mellem 1.000 - 1.500 lux vil bilens kørellys være aktivt.

Falder lysstyrken til under 1.000 lux f.eks. ved kørsel ind i en tunnel, vil automatikken aktivere bilens forlygter og baglygter øjeblikkeligt. Når bilen forlader tunnelen igen, vil automatikken fastholde at bilens forlygter og baglygter er aktiveret, hvis lysstyrken fortsat er under 1.500 lux, selvom bilens forlygter og baglygter ikke var aktiveret da man kørte ind i tunnelen.

Ønskes en anden følsomhed end den fra fabrikken, kan følsomheden justeres på denne justerings skrue.

